

100% REISLUSTIG



PÖSSL
Het origineel

BUSCAMPER
NEDERLAND

Pascalweg 24
NL-4104 BG CULEMBORG
Tel. +31 (0) 345 545 760
www.Buscamper.nl



NL

2024

HANDMADE
IN GERMANY
SINCE 1989

D Line

TRENTA

summit summit summit
prime Shine





Welkom bij de Oorsprong. Welkom bij Pössl Nederland.

De wereld verandert - ook de reiswereld. Continuïteit, Duurzaamheid en stabiliteit zijn de nieuwe standaarden van zelfvoorzienend reizen. PÖSSL biedt als marktleider in buscampers precies wat u daarvoor nodig heeft: kwaliteit, comfort, innovatie en servicewaarden waarop u kunt bouwen en waarmee u graag reist.

Deze waarden zijn ook terug te vinden in productie en productontwikkeling. De nieuwste technologieën zoals laserrobots en constante doorontwikkeling zijn slechts twee belangrijke factoren.

Kom aan boord en ontdek de wereld met PÖSSL.

PAGINA
6-15

D Line



D-LINE LAAT JE GLIMLACHEN

De Pössl D-Line is al jaren een succesnummer. Door de praktische indeling, veel opbergruimte en een verscheidenheid aan modellen. Met de D-Line vindt u precies uw PÖSSL.

DOMPEL JEZELF ONDER IN DE WERELD VAN PÖSSL!

TRENTA

PAGINA
16-23

LA DOLCE VITA

De Trenta klinkt niet alleen als Bella Italia, het is ook een icoon van 30 jaar Pössl-ervaring.



summit

summit
prime

summit
Shine

PAGINA
24-47

SUMMIT MOBIELE VRIJHEID

Of het nu gaat om Summit, Summit Prime of Summit Shine - het unieke ruimtegevoel van de Summit-modellen laat de harten van kampeerdere sneller kloppen.



D VOOR EEN PERMANENTE GLIMLACH



D line

Wie voor de PÖSSL D-Line gaat, heeft veel keuze mogelijkheden. Hier vindt u voor elke smaak en gebruik de juiste buscamper. Van compact en wendbaar tot ruimtelijk en luxe. De D-Line heeft precies uw PÖSSL.

D Line Highlights



XXL OPBERGRUIMTE

Onze bedden kunnen worden gedemonteerd, opgevouwen en gestapeld. Zo eenvoudig is het om altijd de optimale en maximale opbergruimte te hebben.



HEFDAK

Optioneel verkrijgbaar voor veel modellen: een slaapdak voor twee extra slaapplekken Ligoppervlak: 200 x 130 cm

EXTRA SLAAPLEK IN 3 STAPPEN

Optionele bedverlenging voor zitgroep incl. "alternatief tafelblad".



ROADCAMP R

ROADSTAR 600 L

ROADCRUISER

ROADCRUISER REVOLUTION

ROADCRUISER XL

6.36 m
5.99 m
5.41 m

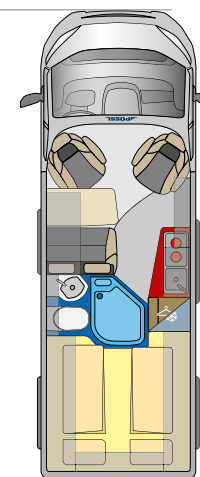
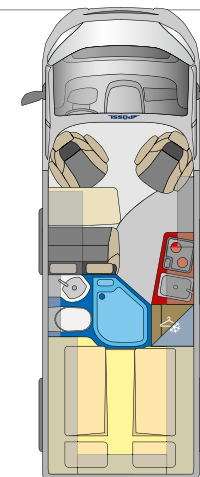
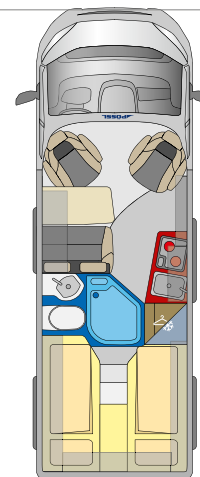
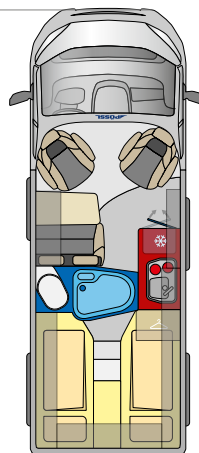
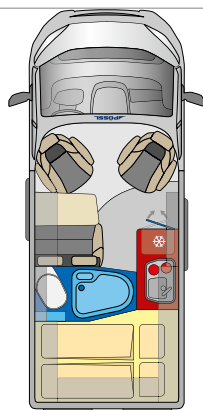

PAGINA

9

10

11

12

12

AFMETINGEN in mm

Lengte (ca.)	5.413	5.998	6.358	6.358	6.358
Breedte(ca.)	2.050	2.050	2.050	2.050	2.050
Hoogte (ca.)	2.580	2.580	2.580	2.830	2.830
Wielbasis (ca.)	3.450	4.035	4.035	4.035	4.035
Binnenhoogte (ca.)	1.905	1.905	1.905	2.130	2.130

GEWICHT EN LAADVERMOGEN

Toegestane max. massa kenteken (standaard)	3.500	3.300	3.500	3.500	3.500
Rijkglaargewicht (ca.)*	2.720	2.820	2.970	3.060	3.060
Laadvermogen bij 20 liter in verswatertank (ca.)	780	480	530	440	440
Aanhangerlast ongeremd / geremd**	750 / 2.500**	750 / 2.500**	750 / 2.500**	750 / 3.000	750 / 3.000

* Gewicht op basis van standaard geïnstalleerde accessoires. Bij 165 PK +40kg. De massa rijklaar en het laadvermogen veranderen door de installatie van additionele opties. **Heavy/Maxi 750/3.000 kg

TECHNIEK CAMPER GEDEELTE

Kachel	Truma Combi 4	Truma Combi 4	Truma Combi 4	Truma Combi 4	Truma Combi 4
Boilerinhoud in l (ca.)	10	10	10	10	10
Verswatertank in l (ca.)	100	100	100	100	100
Vuilwatertank in l (ca.)	92	92	92	92	92
Gasfleskast voor (kg)	2 x 11	2 x 11	2 x 11	2 x 11	2 x 11
Lader in amperage	18	18	18	18	18
Huishoudaccu	12V / 95 Ah	12V / 95 Ah	12V / 95 Ah	12V / 95 Ah	12V / 95 Ah
230 V-Stopcontacten	2	2	2	2	2
Koelkast in l (Inhoud / waarvan vriesvak)	ca. 100 / 8	ca. 100 / 8	ca. 84 / 6	ca. 84 / 6	ca. 84 / 6
Koelkast type	Compressor	Compressor	Compressor	Compressor	Compressor

UITRUSTING CAMPERGEDEELTE

Kunststof-isolatie ramen (Rollo)	4	6	6	6	6
Midi-heki met verduistering en hor	1	1	1	1	1
Dakluik mini-heki met rollo en hor	-	1	1	1	1
Zitplaatsen / Driepuntsgordels	4 / 4	4 / 4	4 / 4	4 / 4	4 / 4
Slaapplaatsen	2 (+1 optioneel)	2 (+1 optioneel)	2 (+1 optioneel)	2 (+1/+2 optioneel)	2 (+1 optioneel)
bed lengte x breedte hoofdeinde/breedte voeteneinde in mm (ca.)	1.960 x 1.320/1.170	1.930/1.800 x 829	1.980/1.930 x 1.900	1.980/1.930 x 1.900	1.980/2.080 x 1.900
3e bed zithoek naar schuifdeur lengte/breedte in mm (ca., optioneel)	1.800 x 700	1.800 x 700	1.800 x 700	1.800 x 700	1.800 x 700
Stapelbed achter (ca., optioneel)	-	-	-	1.800 x 1.600	-
Mogelijke Isofix-bevestigingen	-	-	2	2	2



Extra slaapkamer

Met extra opbergvakken in het hoofdgedeelte

Praktische douche

Meer ruimte in de douche en tegelijkertijd een afscheiding

Elegance uitvoering (standaard)

Stoffering Marais, tafelblad uitdraaibaar (optioneel)



ROADCAMP R

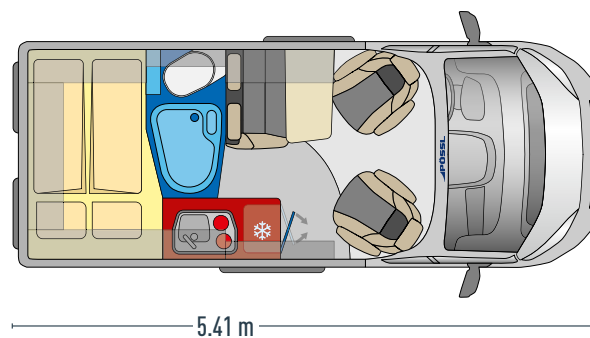

Extra kort voertuig - perfecte dagelijkse metgezel



Met praktische opklapbare wastafel in de badkamer voor meer ruimte



De koelkast is toegankelijk van binnen en buiten met de koelkastdeur die aan beide zijden scharniert





LOOK INSIDE

360°

ROADSTAR 600 L

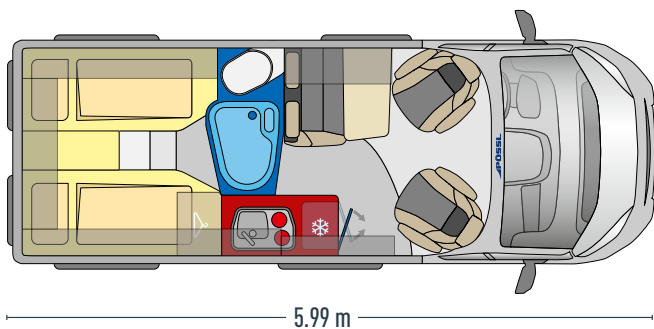

- ✓ Bedden in de lengte voor in en uitstap gemak
- ✓ Hangkast links onder het bed
- ✓ 100 liter koelkast van beide zijde te openen
- ✓ Vrije doorkijk over het aanrechtblad



Dakota Eiche houtdecor (standaard)

Stoffering Limette (optioneel), Uitdraaibaar tafelblad (optioneel)

Koken, bijna zoals thuis

Functioneel met optimale kasten en lades



In en uitstap gemak bij het bed

Ideaal als u een buscamper wilt van maximaal 5,99 meter maar wel met bedden in de lengte voor het in en uitstap gemak



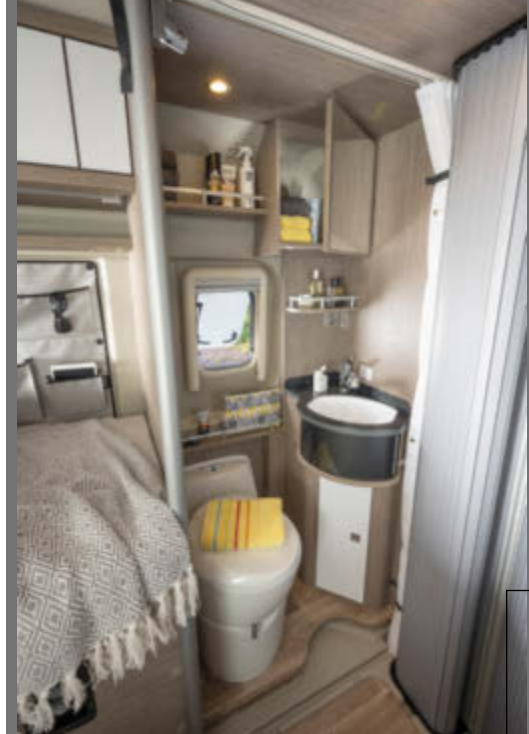

Dline

ROADCRUISER



Extra grote kitchenette
met optioneel een extra grote koelkast

Centrale ruime natte cel (douche en toilet)
met scheidingswand voor het slaapgedeelte

Elegance uitvoering (standaard)
Stoffering Marais, tafelblad uitdraaibaar (optioneel)

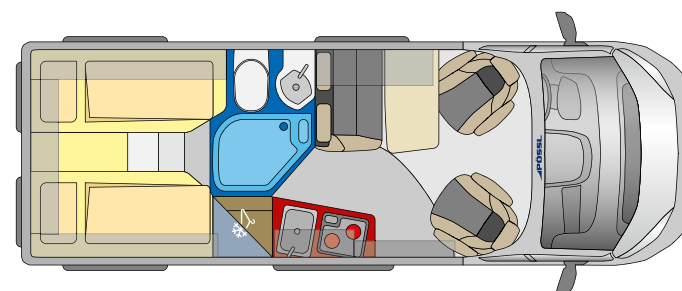

6.36 m

- Verhoogde koelkast – bijzonder handig bereiken. Optioneel ook met Slimtower** ✓
- Comfortabele zitplaatsen voor maximaal vier personen** ✓
- Flexibele badkamer met hoogwaardige rolwand – Ook ideaal als roomdivider** ✓
- Royale eenpersoonsbedden voor slaapcomfort zoals thuis** ✓



LOOK INSIDE

360°

ROADCRUISER REVOLUTION

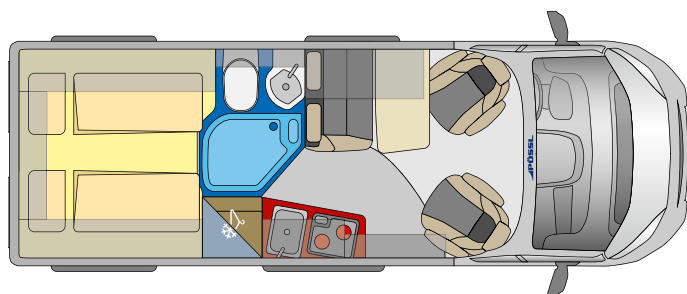

6.36 m

- ✓ Verhoogde koelkast - bijzonder handig om bereiken. Optioneel ook met Slimtower
- ✓ Elektrisch verstelbaar bed voor extra flexibiliteit
- ✓ Hoogwaardig lichtconcept met extra verlichting
- ✓ Met een bijzonder royaal ruimtegevoel dankzij een Stahoogte binnen van 213 cm

Elegance Interieur (standaard)

Stoffering Marais, tafelblad uitdraaibaar (optioneel)

Creëer handige opbergruimte

of een stapelbed voor totaal 4 slaapplekken (optioneel)
Bed elektrisch in hoogte verstelbaar

Gezellige zithoek

voor vier personen op reis en op de bestemming





D Line

ROADCRUISER XL



Grote natte cel (douche en toilet)

Comfort bijna als thuis

Kitchenette

met koelkast en een ruime kledingkast of optioneel een grote koelkast en dan boven een kastje

Elegance uitvoering (optional)

Stoffering Marais, tafelblad uitdraaibaar (optioneel)

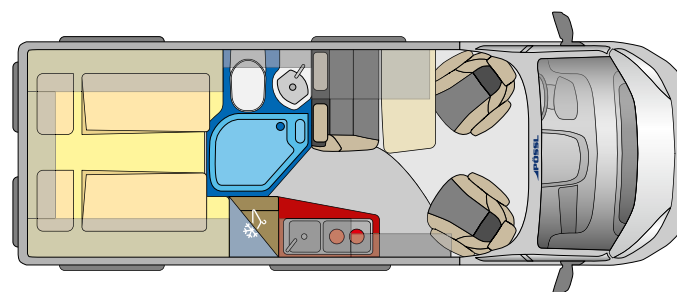

6.36 m

- Aparte badkamer** ✓
- Een zee van opbergruimte met veel vakken en kasten** ✓
- Bijzonder geschikt voor lange mensen met een bedlengte van 208 cm** ✓
- Met een bijzonder royaal ruimtegevoel dankzij een stahoogte binnen van 213 cm** ✓



POSSL

ROADCRUISER



DAKOTA EICHE HOUTDECOR

Houtdecor Dakota Eiche met sfeervolle kastfrontjes en standaard stoffering Marais.

STOFFERING OPTIES

(afhankelijk van uitvoering standaard / optioneel)



STOFFERING TIMELESS



STOFFERING MARAIS



STOFFERING SILVER



STOFFERING LIMETTE

LA DOLCE VITA



TRENTA

Pössl Trenta. Klaar voor de komende 30 jaar. De Trenta klinkt niet alleen als Dolce Vita en Bella Italia - het is ook een icoon van 30 jaar ervaring in het bouwen van intelligente buscampers. Met zijn open leefruimteconcept biedt hij hoofd- en bewegingsvrijheid. De unieke verlichting en het exclusieve designconcept maken de Trenta tot een zeer bijzondere vertegenwoordiger in zijn soort, net als zijn eigenaren.

TRENTA Highlights



SLANKE KEUKEN

in een modern design met een werkblad op optimale werkhoogte.



UNIEK VERLICHTINGSCONCEPT

Dakkasten met indirecte verlichting.



MEER GEVOEL VOOR RUIMTE

Open ruimte boven de voorstoelen met extra verlichte opbergvakken



HOOGWAARDIGE WANDSTOFFERING

in het zitgedeelte en in het slaapgedeelte (alleen Trenta 640) voor een bijzondere woonsfeer.



EIGENZINNIG INTERIEUR

Houtdecor Tiberino met speciaal passende stoffering Paccò.



MODERNE KASTFRONTJES

Deze onderstrepen het moderne design.



DESIGN EXTERIEUR

Stickers en patrijspoorten op elkaar afgestemd (optioneel) complementeren het elegante design van het exterieur (optioneel, met Trenta 640-serie).

TRENTA 540 R

TRENTA 600

TRENTA 600 R

TRENTA 640

6.36 m
5.99 m
5.41 m

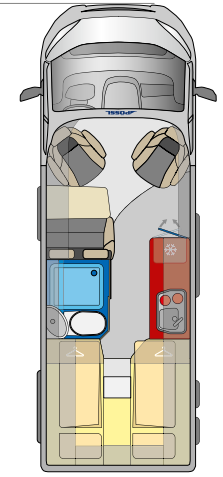
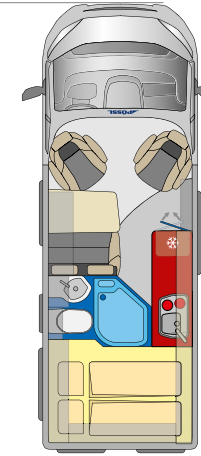
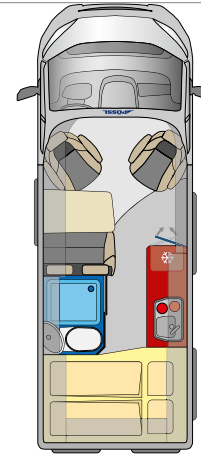
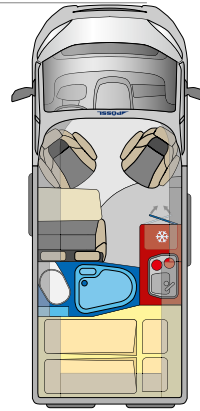

PAGINA

17

18

19

20

AFMETINGEN in mm

Lengte (ca.)	5.413	5.998	5.998	6.358
Breedte(ca.)	2.050	2.050	2.050	2.050
Hoogte (ca.)	2.580	2.580	2.580	2.580
Wielbasis (ca.)	3.450	4.035	4.035	4.035
Binnenhoogte (ca.)	1.905	1.905	1.905	1.905

GEWICHT EN LAADVERMOGEN

Toegestane max. massa kenteken (standaard)	3.300	3.300	3.300	3.500
Rijkgewicht (ca.)*	2.720	2.820	2.820	2.970
Laadvermogen bij 20 liter in verswatertank (ca.)	580	480	480	530
Aanhangerlast ongeremd / geremd**	750 / 2.500**	750 / 2.500**	750 / 2.500**	750 / 2.500**

* Gewicht op basis van standaard geïnstalleerde accessoires. Bij 165 PK +40kg. De massa rijklaar en het laadvermogen veranderen door de installatie van additionele opties. ** Heavy/Maxi 750/3.000 kg

TECHNIEK CAMPER GEDEELTE

Kachel	Truma Combi 4	Truma Combi 4	Truma Combi 4	Truma Combi 4
Boilerinhoud in l (ca.)	10	10	10	10
Verswatertank in l (ca.)	100	100	100	100
Vuilwatertank in l (ca.)	92	92	92	92
Gasfleskast voor (kg)	2 x 11	2 x 11	2 x 11	2 x 11
Lader in amperage	18	18	18	18
Huishoudaccu	12V / 95 Ah	12V / 95 Ah	12V / 95 Ah	12V / 95 Ah
230 V-Stopcontacten	2	2	2	2
Koelkast in l (Inhoud / waarvan vriesvak)	ca. 100 / 8	ca. 100 / 8	ca. 100 / 8	ca. 100 / 8
Koelkast type	Compressor	Compressor	Compressor	Compressor

UITRUSTING CAMPERGEDEELTE

Kunststof-isolatie ramen (Rollo)	4	5	5	3 + 2 Patrijspoorten
Midi-heki met verduistering en hor	1	1	1	1
Dakluik mini-heki met rollo en hor	-	1	1	1
Zitplaatsen / Driepuntsgordels	4 / 4	4 / 4	4 / 4	4 / 4
Slaapplaatsen	2 (+1 optioneel)	2 (+1 optioneel)	2 (+1 optioneel)	2 (+1 optioneel)
bed lengte x breedte hoofdeinde/breedte voeteneinde in mm (ca.)	1.960 x 1.320/1.170	1.960/1.470 x 1.300	1.960/1.570 x 1.535	1.903/1.769 x 1.900
3e bed zithoek naar schuifdeur lengte/breedte in mm (ca., optioneel)	1.800 x 700	1.800 x 700	1.800 x 700	1.800 x 700
Stapelbed achter (ca., optioneel)	-	-	-	-
Mogelijke Isofix-bevestigingen	-	1	1	1

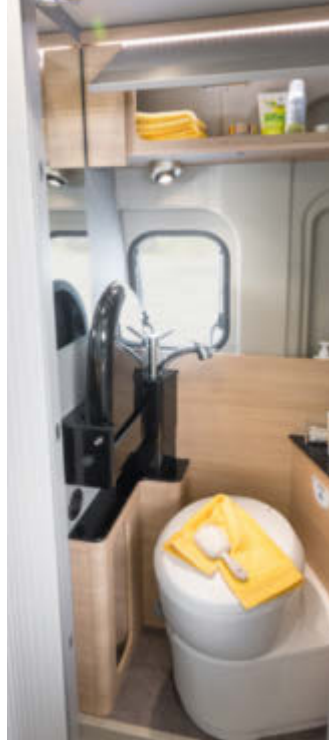

TRENTA

TRENTA 540 R



Praktische natte cel

Natte cel (douche en toilet) met handige ruimte besparende draaibaar wandstelsysteem

Praktische keuken

De koelkast kan in beide richtingen geopend worden

Zitgroep voor 4 personen

Uitdraaibaar tafelblad (optioneel)

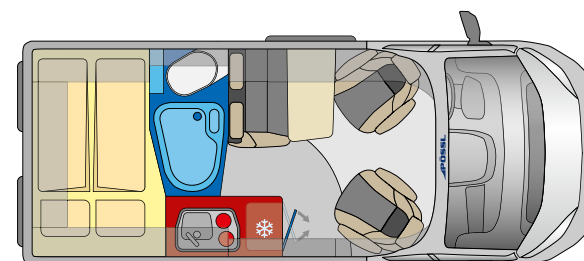

5.41 m

- Compact voertuig voor dagelijks gebruik ✓
- Praktische badkamer voor meer ruimte ✓
- Comfortabele zitplaatsen voor maximaal vier personen ✓
- De koelkast is toegankelijk van binnen en buiten door de scharnierende deur ✓

TRENTA



TRENTA 600



LOOK INSIDE

360°

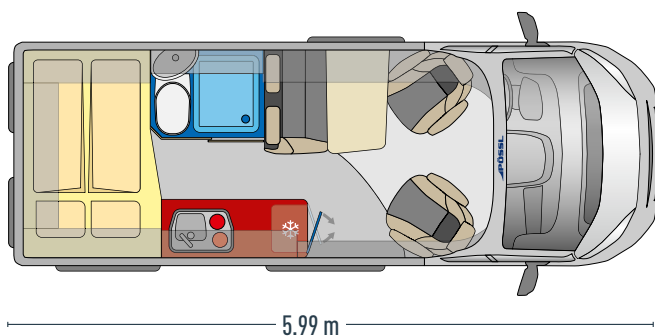

- ✓ Praktische en ruimtebesparende houten schuifdeur
- ✓ Royaal en open ruimteconcept
- ✓ Koelkast met uitneembaar vriesvak en te openen in beide richtingen
- ✓ Bank gemaakt van ergonomisch gevormde bekleding



Gezellige sfeer

Uitdraaibaar tafelblad (optioneel)

Ruime natte cel (douche en toilet in 1)

met een grote spiegel en slimme schuifdeur

Comfortabel slapen

Groot tweepersoonsbed achter

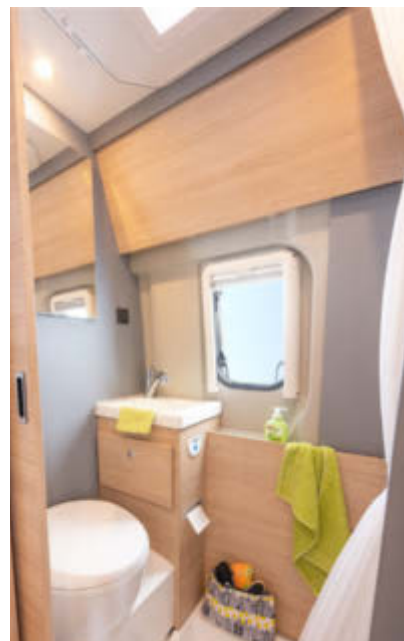



TRENDA

TRENDA 600 R



Comfortabel slapen
Groot tweepersoonsbed achter

Praktische douche
Meer ruimte in de douche en tegel-
jikkertijd een afscheiding

Comfortabel zitten
Het houtdecor Tiberino past perfect bij de hoogwaardige
kastfrontjes, Uitdraaibaar tafelblad (optioneel)

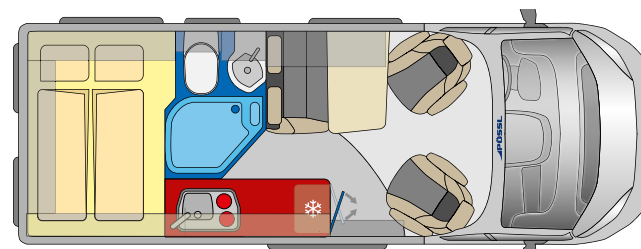

5,99 m

- Praktische badkamer biedt meer ruimte
- Royaal en open ruimteconcept
- Bank gemaakt van ergonomisch gevormde bekleding
- De koelkast is toegankelijk van binnen en buiten door de scharnierende deur



TRENTA



TRENTA 640



LOOK INSIDE

360°

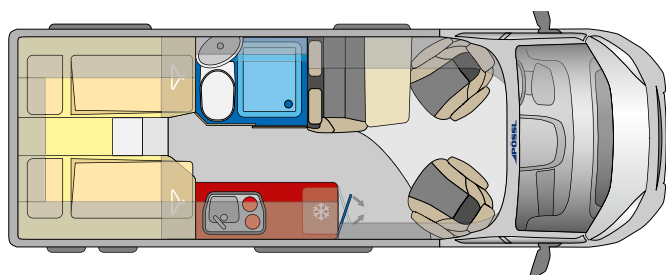

6.36 m

- ✓ Praktische en ruimtebesparende houten schuifdeur
- ✓ Royaal en open ruimteconcept
- ✓ Koelkast met uitneembaar vriesvak en te openen in beide richtingen
- ✓ Bank gemaakt van ergonomisch gevormde bekleding



Fijne sfeer

Het houtdecor Tiberino past perfect bij de hoogwaardige kastfrontjes| uitdraaibaar tafelblad (optioneel)

Slaap als thuis

Het gehele slaapgedeelte is voorzien van hoogwaardige wandstoffering

Brede ingang

De koelkast kan in beide richtingen worden geopend





PÖSSL

CITROËN

SUMMIT MOBIELE VRIJHEID



summit

summit
prime

summit
Shine

Met de Summit presenteerde PÖSSL in 2016 één van de eerste buscampers met een zwenkwand in de natte cel waardoor in 1 handomdraai de toilet ruimte afgescheiden wordt en er een douche ruimte ontstaat. Voor wie een extra ruimtelijk gevoel wil kan kiezen voor de Summit Prime welke standaard uitgerust is met een Skyroof. Met de Summit Shine wordt een nieuw niveau van ruimte gecreëerd door onder andere het optioneel creëren of juist weglaten van de 4e zitplaats.

summit Highlights



RAMEN MET

een alu-frame zijn een noviteit in deze voertuigcategorie. Kwaliteit in elk detail. Een must-have.



ISOFIX KINDERZITJE BEVESTIGING

Isfix bevestiging (optioneel)

ZWENKWAND

De draaibare wand in de natte cel maakt douchen eenvoudiger.

Opbergvakje in de zwenkwand optioneel verkrijgbaar bij sanitair pakket.



UITBREIDING VAN DE BANK MET EEN DERDE ZITPLAATS

Twee worden drie: de bank is in een mum van tijd uit te breiden tot een driezitbank met een extra zitplaats (optioneel). Alleen af fabriek te bestellen.



SOFTCLOSE LADES

Kleine keuken toch groot: met het comfort van thuis



EASY MOVE TAFEL (ALLEEN BIJ 540)

De handige wegklapbare Easy Move-tafel zorgt voor meer beenruimte.



SUMMIT 540

SUMMIT 600

SUMMIT 640

6.36 m
5.99 m
5.41 m

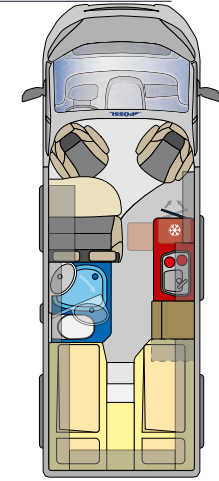
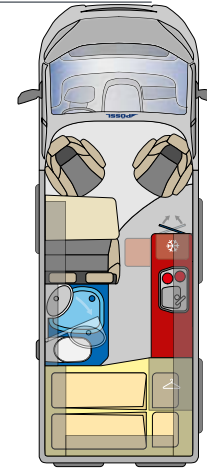
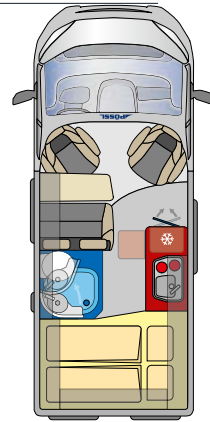

PAGINA

27

28

29

AFMETINGEN in mm

Lengte (ca.)	5.413	5.998	6.358
Breedte(ca.)	2.050	2.050	2.050
Hoogte (ca.)	2.580	2.580	2.580
Wielbasis (ca.)	3.450	4.035	4.035
Binnenhoogte (ca.)	1.905	1.905	1.905

GEWICHT EN LAADVERMOGEN

Toegestane max. massa kenteken (standaard)	3.300	3.300	3.500
Rijklaregewicht (ca.)*	2.680	2.835	2.960
Laadvermogen bij 20 liter in verswatertank (ca.)	620	465	540
Aanhangerlast ongeremd / geremd**	750 / 2.500**	750 / 2.500**	750 / 2.500**

* Gewicht op basis van standaard geïnstalleerde accessoires. Bij 165 PK +40kg. De massa rijklar en het laadvermogen veranderen door de installatie van additionele opties. ** Heavy/Maxi 750/3.000 kg

TECHNIEK CAMPER GEDEELTE

Kachel	Truma Combi 4	Truma Combi 4	Truma Combi 4
Boilerinhoud in l (ca.)	10	10	10
Verswatertank in l (ca.)	85	100	100
Vuilwatertank in l (ca.)	100	100	100
Gasfleskast voor (kg)	1 x 11 en 1 x 5	1 x 11 en 1 x 5	2 x 11
Lader in amperage	16	16	16
Huishoudaccu	12V / 95 Ah	12V / 95 Ah	12V / 95 Ah
230 V-Stopcontacten	2 / 1	2 / 1	2 / 1
Koelkast in l (Inhoud / waarvan vriesvak)	ca. 100 / 8	ca. 100 / 8	ca. 100 / 8
Koelkast type	Compressor	Compressor	Compressor

UITRUSTING CAMPERGEDEELTE

Venster woongedeelte	4	5	4
Dakluik met verduisteringsrollo	2	3	3
Zitplaatsen / Driepuntsgordels	4 / 4	4 / 4	4 / 4
Slaapplaatsen	2 (+1 optioneel)	2 (+1 optioneel)	2 (+1 optioneel)
bed lengte x breedte hoofdeinde/breedte voeteneinde in mm (ca.)	1.960 x 1.200/1.410	1.960 x 1.560/1.430	2.000/1.900 x 800 / alternatief: 2.000/1.900 x 1.900
3e bed zithoek naar schuifdeur lengte/breedte in mm (ca., optioneel)	1.800 x 500	1.800 x 700	1.800 x 700
Mogelijke Isofix-bevestigingen	1	2	2



Summit

SUMMIT 540



Houtdecor Eiche Kupfer Bora (optioneel)

Stoffering Mindoro (optioneel), Easy Move tafel met reisfunctie

Keuken met innovatieve koelkast

Gemakkelijk te openen vanuit binnen en vanuit buiten

Zwenkwand

met indirecte verlichting

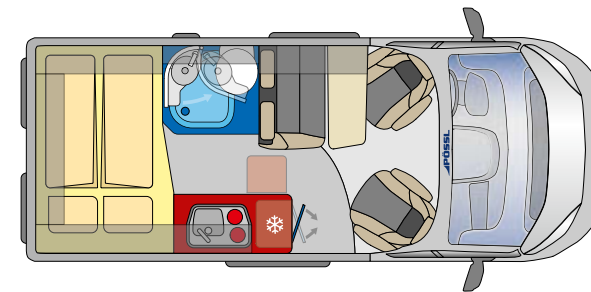
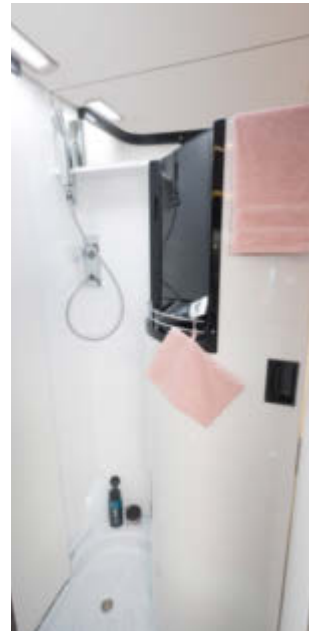

5.41 m

Meer ruimte bij het reizen in de zitgroep
dankzij Easy Move tafel

Bank gemaakt van ergonomisch gevormde bekleding

summit



VERKRIJGBAAR ALS EEN
SPECIAAL PLUS
MODEL



SUMMIT 600



LOOK INSIDE

360°

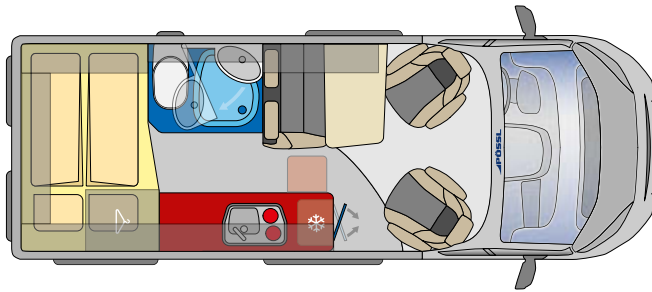

5.99 m

- ✓ Slimme kamer-in-kamer-oplossing met draaibare badkamerwand
- ✓ Koelkast met uitneembaar vriesvak en te openen in beide richtingen

Houtdecor Eiche Kupfer Bora (optioneel)

Stoffering Mindoro (optioneel), uitdraaibaar tafelblad (optioneel)

Comfortabel slapen

Groot tweepersoonsbed achter



Comfortabele zithoek

Gezellig zitten met vier personen





summit

SUMMIT 640



Culinair en praktisch design

Het extra grote keukenblok met grote koelkast van 100 liter voor lokaal en huiselijk genieten op reis

Slaap als een koning

Twee grote eenpersoonsbedden achterin voor in en uitstap gemak ook makkelijk te gebruiken als tweepersoonsbed

Houtdecor Eiche Kupfer Bora (optioneel)

Stoffering Mindoro (optioneel), uitdraaibaar tafelblad (optioneel)

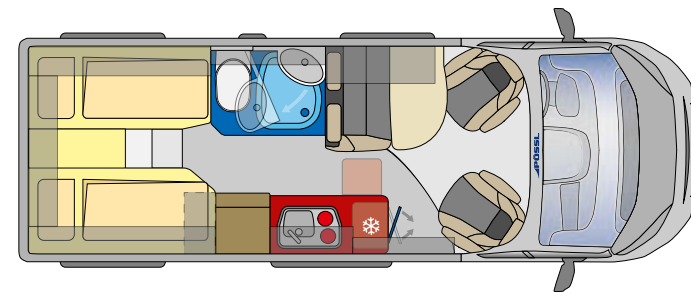

6.36 m

Ryaal en open ruimteconcept ✓

Hoogwaardige kozijnen ✓

Bed een zijde 2 meter lang ✓





VERDUISTERING VOORRUIT

Van onder naar boven: groter zichtveld naar voren en meer privacy. Half gesloten kan iedereen naar buiten kijken, maar niemand naar binnen.



SKYROOF®

Te openen SkyRoof® met hor en verduistering.



UNIEKE SFEER

Indirecte verlichting en extra LED's zorgen voor een optimale verlichting in het zitgedeelte.



KOELKASTDEUR

De koelkast is van buiten en van binnen toegankelijk door de aan beide zijde te openen deur.

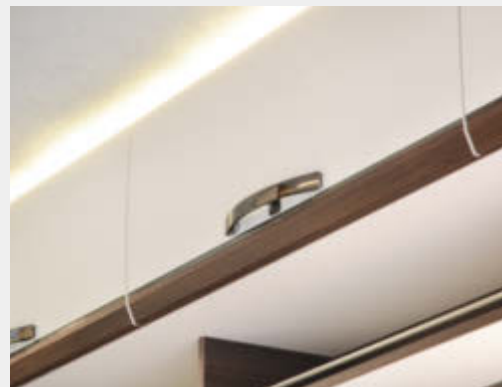

NIEUW LICHTCONCEPT PRIME

Het speciaal voor de Prime ontwikkelde lichtconcept zorgt voor een aangename feelgood-sfeer.



SKYROOF® VAN BINNEN

naar buiten Uniek open leefruimteconcept met veel hoofdruimte en bewegingsvrijheid.

SUMMIT PRIME 540

SUMMIT PRIME 600

SUMMIT PRIME 640

6.36 m

5.99 m

5.41 m

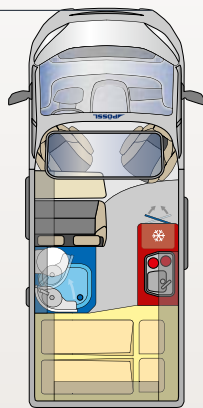

32

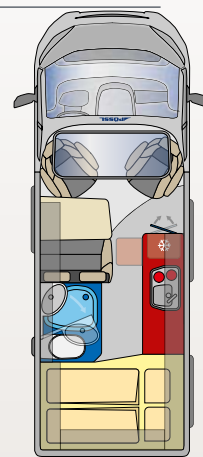

33

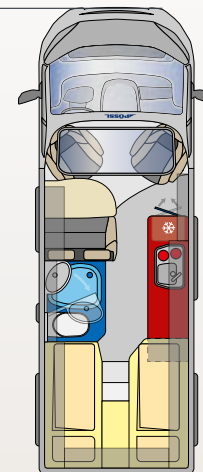

34

PAGINA

AFMETINGEN in mm

Lengte (ca.)	5.413	5.998	6.358
Breedte(ca.)	2.050	2.050	2.050
Hoogte (ca.)	2.580	2.580	2.580
Wielbasis (ca.)	3.450	4.035	4.035
Binnenhoogte (ca.)	1.905	1.905	1.905

GEWICHT EN LAADVERMOGEN

Toegestane max. massa kenteken (standaard)	3.300	3.300	3.500
Rijkgewicht (ca.)*	2.695	2.890	3.010
Laadvermogen bij 20 liter in verswatertank (ca.)	605	410	490
Aanhangerlast ongeremd / geremd**	750 / 2.500**	750 / 2.500**	750 / 2.500**

* Gewicht op basis van standaard geïnstalleerde accessoires. Bij 165 PK +40kg. De massa rijkgewicht en het laadvermogen veranderen door de installatie van additionele opties. ** Heavy/Maxi 750/3.000 kg

TECHNIEK CAMPER GEDEELTE

Kachel	Truma Combi 4	Truma Combi 4	Truma Combi 4
Boilerinhoud in l (ca.)	10	10	10
Verswatertank in l (ca.)	85	100	100
Vuilwatertank in l (ca.)	100	100	100
Gasfleskast voor (kg)	1 x 11 en 1 x 5	1 x 11 en 1 x 5	2 x 11
Lader in amperage	16	16	16
Huishoudaccu	12V / 95 Ah	12V / 95 Ah	12V / 95 Ah
230 V-Stopcontacten	2 / 1	2 / 1	2 / 1
Koelkast in l (Inhoud / waarvan vriesvak)	ca. 100 / 8	ca. 100 / 8	ca. 100 / 8
Koelkast type	Compressor	Compressor	Compressor

UITRUSTING CAMPERGEDEELTE

Venster woongedeelte	5	5	4
Dakluik met verduisteringsrollo	2	3	3
Zitplaatsen / Driepuntsgordels	4 / 4	4 / 4	4 / 4
Slaapplaatsen	2 (+1 optioneel)	2 (+1 optioneel)	2 (+1 optioneel)
bed lengte x breedte hoofdeinde/breedte voeteneinde in mm (ca.)	1.960 x 1.200/1.410	1.960 x 1.560/1.430	2.000/1.900 x 800 / alternatief: 2.000/1.900 x 1.900
3e bed zithoek naar schuifdeur lengte/breedte in mm (ca., optioneel)	1.800 x 500	1.800 x 700	1.800 x 700
Mogelijke Isofix-bevestigingen	1	2	2



SUMMIT PRIME 540



LOOK INSIDE

360°

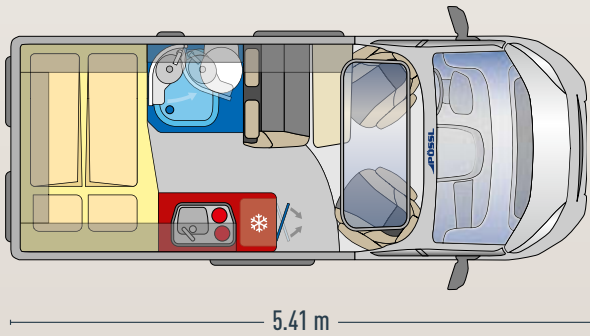

Moderne sfeer

houtdecor Palissander, Stoffering Samba (optioneel)

Keuken met innovatieve koelkast

Gemakkelijk te openen vanuit binnen en vanuit buiten

Comfortabele zitgroep

Easy Move tafel met reisfunctie



- ✔ Easy Move tafel met reisfunctie
- ✔ Verlichting onder bovenkast met nachtlichtfunctie



Moderne sfeer

houtdecor Palissander, Stoffering Samba (optioneel)

Royale natte cel met zwenkwand

Onze premium doucheoplossing in de luxeklasse. In een hand omdraai van toilet naar douche.

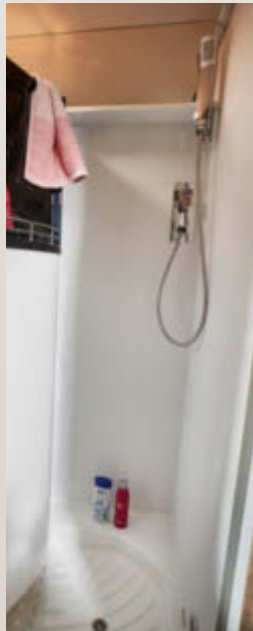

Slaap als thuis in het grootste

tweepersoonsbed in zijn klasse (1.960 mm x 1.600 / 1.470 mm)



SUMMIT PRIME 600

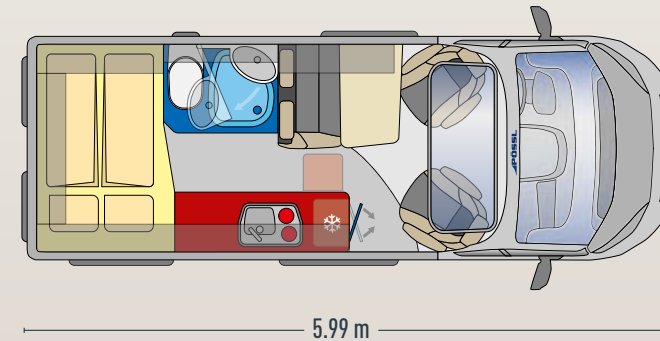
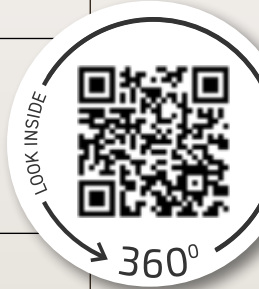

Slimme kamer-in-kamer-oplossing met draaibare badkamerwand



Royaal en open ruimteconcept met SkyRoof®



Extra grote zithoek

Met ergonomisch gevormde kussens, uitdraaibaar tafelblad (optioneel)

summit
prime



LOOK INSIDE

360°

SUMMIT PRIME 640

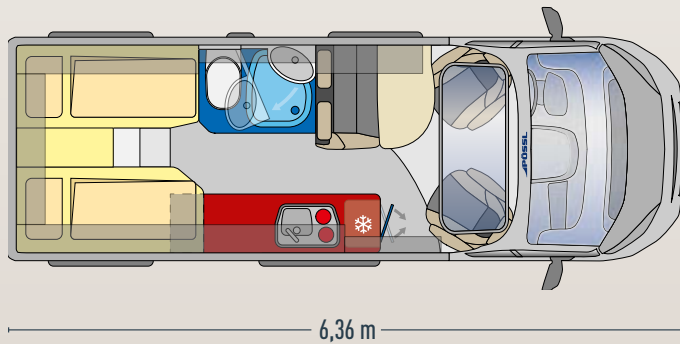

- ✓ Ruimtegevoel door indeling
- ✓ Bank gemaakt van ergonomisch gevormde bekleding
- ✓ Hoogwaardige kozijnen
- ✓ Bed een zijde 2 meter lang

Moderne sfeer

houtdecor Palissander, Stoffering Samba (optioneel)

Slaap als een koning

Twee grote eenpersoonsbedden achterin voor in en uitstap gemak ook makkelijk te gebruiken als tweepersoonsbed

Keuken met innovatieve

koelkast Gemakkelijk te openen vanuit binnen en vanuit buiten

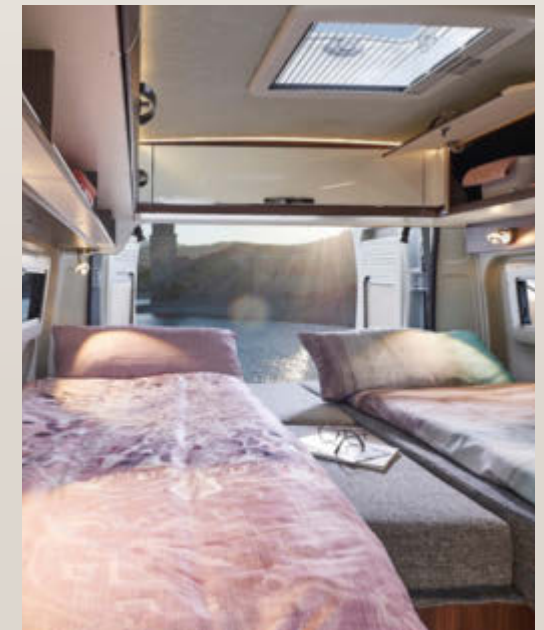





FLEXIBELE OPSLAGOPLOSSING

De MultiRoof kan naar wens eenvoudig worden neergeklapt en zorgt voor meer opbergruimte boven de voorstoelen. Als de MultiRoof niet nodig is, kan deze eenvoudig omhoog worden geklapt of volledig worden verwijderd.



HOOGWAARDIGE LICHTRAIL

De bijpassende spots en USB-aansluitingen van de lightrail in antraciet zorgen voor een bijzonder modern design.

WANDKASTEN MET VEEL RUIMTE

De reling in de bovenkasten zorgt voor extra veiligheid bij grote en zware lasten, terwijl de optisch doorlopende LED-strips in de kastruimte voor nog meer licht zorgen.



EASY MOVE TAFEL

Dankzij de reisfunctie kan de tafel praktisch worden opgeborgen en ontstaat er meer beenruimte (Summit Shine 540/540 R und 600L/600L R).



**OPTIONEEL TE BESTELLEN MET
RUIJTE DOUCHE**

Natte cel en scheidingswand
in één: de Rollo verandert het
interieur in een ruime douche.



INNOVATIEVE ZITGROEP

Enkele zit inclusief verlengstuk voor een extra plek (optioneel) of
ruimte voor maximaal vijf personen dankzij de optionele 2+1 bank.



STANDAARD MET ZWENKWAND

Dankzij de draaibare wand worden de douche en het
draaitoilet met wastafel aparte ruimtes. Met krasvaste
keramische inleg.

SUMMIT SHINE 540

SUMMIT SHINE 600

SUMMIT SHINE 600L

SUMMIT SHINE 640

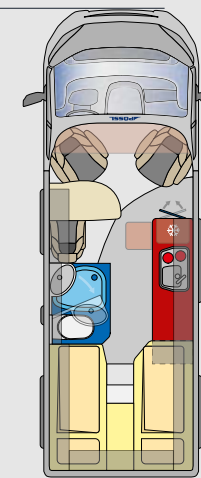
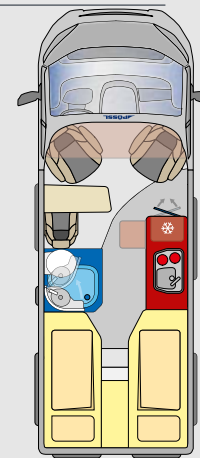
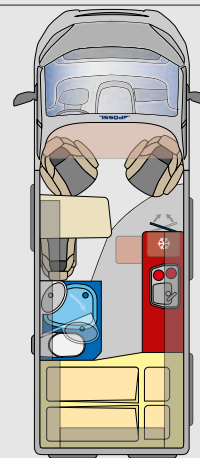
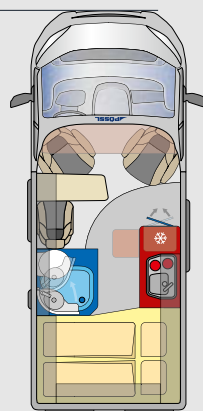
6.36 m
5.99 m
5.41 m

PAGINA

40

41

41

42

AFMETINGEN in mm

Lengte (ca.)	5.413	5.998	5.998	6.358
Breedte(ca.)	2.050	2.050	2.050	2.050
Hoogte (ca.)	2.580	2.580	2.580	2.580
Wielbasis (ca.)	3.450	4.035	4.035	4.035
Binnenhoogte (ca.)	1.905	1.905	1.905	1.905

GEWICHT EN LAADVERMOGEN

Toegestane max. massa kenteken (standaard)	3.500	3.500	3.500	3.500
Rijkgewicht (ca.)*	2.695	2.835	2.890	2.960
Laadvermogen bij 20 liter in verswatertank (ca.)	805	665	610	540
Aanhangerlast ongeremd / geremd**	750 / 2.500**	750 / 2.500**	750 / 2.500**	750 / 2.500**

* Gewicht op basis van standaard geïnstalleerde accessoires. Bij 165 PK +40kg. De massa rijklaar en het laadvermogen veranderen door de installatie van additionele opties. ** Heavy/Maxi 750/3.000 kg

TECHNIEK CAMPER GEDEELTE

Kachel	Truma Combi 4	Truma Combi 4	Truma Combi 4	Truma Combi 4
Boilerinhoud in l (ca.)	10	10	10	10
Verswatertank in l (ca.)	60	100	100	100
Vuilwatertank in l (ca.)	110	110	110	110
Gasfleskast voor (kg)	1 x 11 und 1 x 5	1 x 11 und 1 x 5	1 x 11 und 1 x 5	2 x 11
Lader in amperage	16	16	16	16
Huishoudaccu	12V / 95 Ah	12V / 95 Ah	12V / 95 Ah	12V / 95 Ah
230 V-Stopcontacten	1 / 2	1 / 2	1 / 2	1 / 2
Koelkast in l (Inhoud / waarvan vriesvak)	ca. 100 / 8	ca. 100 / 8	ca. 100 / 8	ca. 100 / 8
Koelkast type	Compressor	Compressor	Compressor	Compressor

UITRUSTING CAMPERGEDEELTE

Venster woongedeelte	5	6	5	5
Dakluik met verduisteringsrollo	1	2	2	2
Zitplaatsen / Driepuntsgordels	3 / 3 (+1 optioneel) oder / 4 / 4 (+1 optioneel)	3 / 3 (+1 optioneel) oder / 4 / 4 (+1 optioneel)	3 / 3 (+1 optioneel) oder / 4 / 4 (+1 optioneel)	3 / 3 (+1 optioneel) oder / 4 / 4 (+1 optioneel)
Slaapplaatsen	2 (+1 optioneel)	2 (+1 optioneel)	2 (+1 optioneel)	2 (+1 optioneel)
bed lengte x breedte hoofdeinde/breedte voeteneinde in mm (ca.)	1.960 x 1.200/1.410	1.960 x 1.560/1.430	2.000/1.800 x 800 / alternativ: 2.000/1.800 x 1.900	2.000/1.900 x 800 / alternativ: 2.000/1.900 x 1.900
Derde bed in mm (ca.)	1.600 x 720/650 x 100	1.600 x 720/650 x 100	1.600 x 720/650 x 100	1.600 x 720/650 x 100
Mogelijke Isofix-bevestigingen	1	2	1	2

SUMMIT SHINE 540 R

SUMMIT SHINE 600 LR

SUMMIT SHINE 640 R

6.36 m
5.99 m

5.41 m

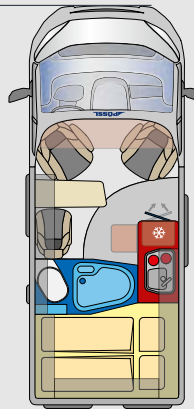

43

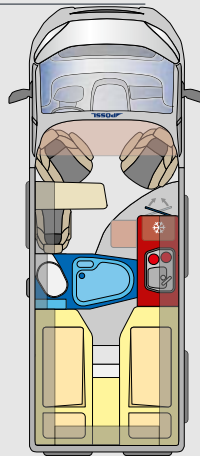

44

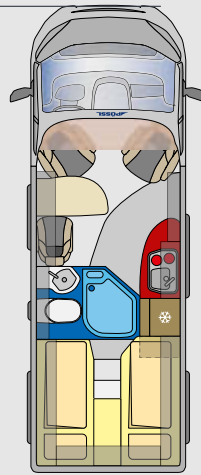

45

5.413	5.998	6.358
2.050	2.050	2.050
2.580	2.580	2.580
3.450	4.035	4.035
1.905	1.905	1.905
3.500	3.500	3.500
2.695	2.890	2.960
805	610	540
750 / 2.500**	750 / 2.500**	750 / 2.500**
Truma Combi 4	Truma Combi 4	Truma Combi 4
10	10	10
60	100	100
110	110	110
1 x 11 und 1 x 5	1 x 11 und 1 x 5	2 x 11
16	16	16
12V / 95 Ah	12V / 95 Ah	12V / 95 Ah
1 / 2	1 / 2	1 / 2
ca. 100 / 8	ca. 100 / 8	ca. 84 / 6
Compressor	Compressor	Compressor
5	5	5
3	4	4
3 / 3 (+1 optioneel) oder / 4 / 4 (+1 optioneel)	3 / 3 (+1 optioneel) oder / 4 / 4 (+1 optioneel)	3 / 3 (+1 optioneel) oder / 4 / 4 (+1 optioneel)
2 (+1 optioneel)	2 (+1 optioneel)	2 (+1 optioneel)
1.960 x 1.200 / 1.410	2.000 / 1.800 x 800 / alternativ: 2.000 / 1.800 x 1.900	2.000 / 1.900 x 800 / alternativ: 2.000 / 1.900 x 1.900
1.600 x 720 / 650 x 100	1.600 x 720 / 650 x 100	1.600 x 720 / 650 x 100
1	1	2

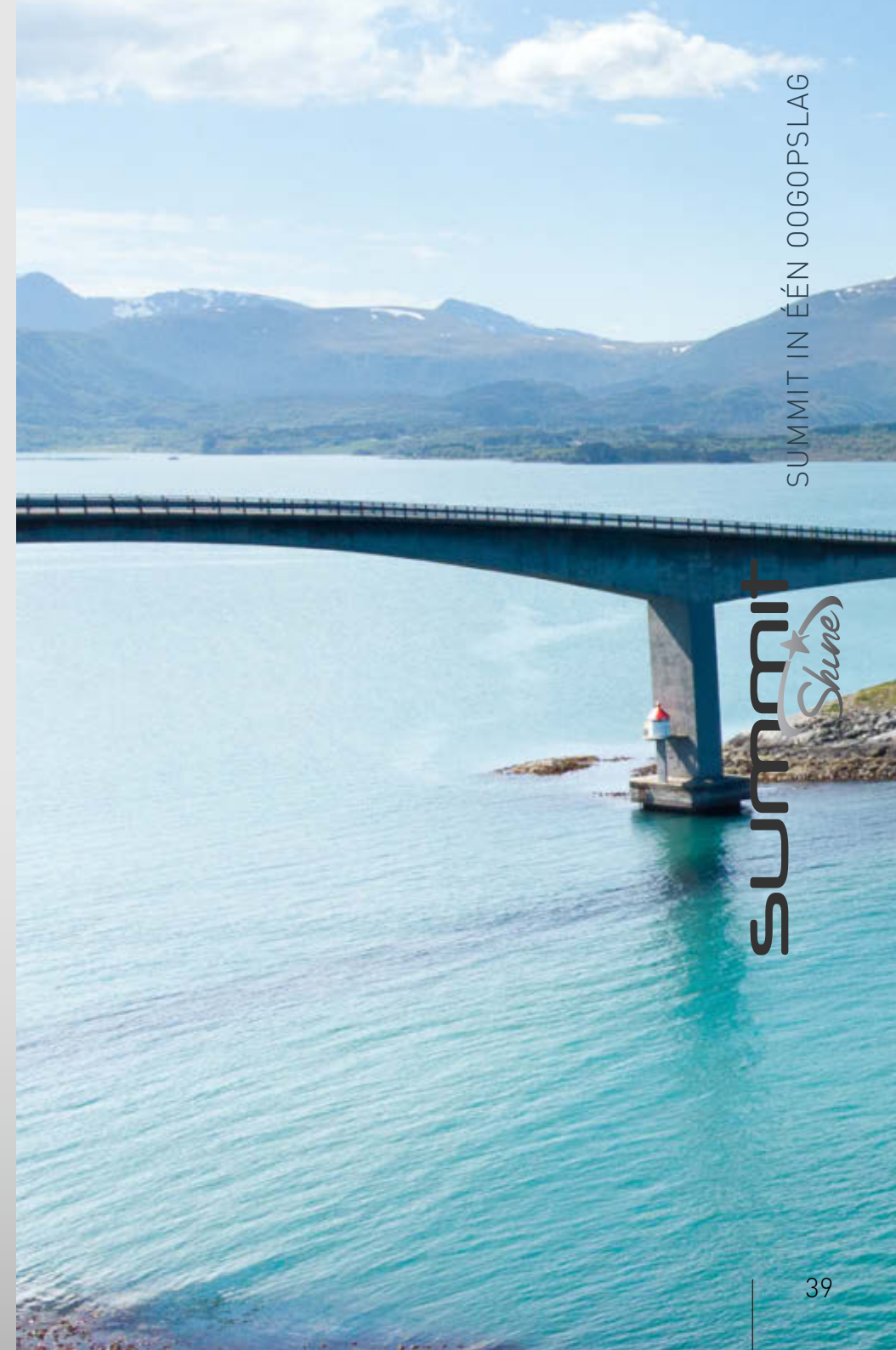

SUMMIT IN ÉÉN OOGOPSLAG

Summit
Shine



LOOK INSIDE

360°

SUMMIT SHINE 540

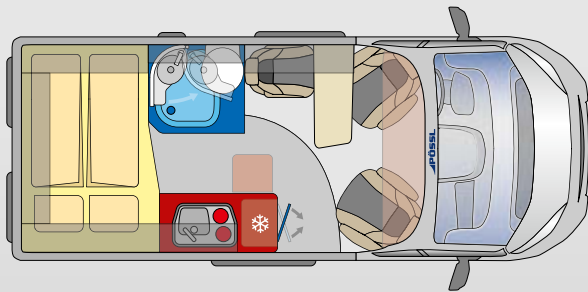

5.41 m

- ✔ Sfeervolle verlichting door de hele woonkamer
- ✔ Uitnodigende zitgroep met Easy Move tafel inclusief reisfunctie

Houtdecor Mokka

Stoffering Grigio Lucente, Easy Move tafel met reisfunctie

Keuken met innovatieve koelkast

Meer werkoppervlak dankzij opklapbaar werkblad





01

01
Houtdecor Mokka
 stoffering Grigio Lucente, Uitdraaibare tafel



02

- ✓ **Flexibele zitplaatsen**
Eenzitsbank en tweezitsbank elk met een uitbreidingsoptie
- ✓ **Zwenkwand voor meer ruimte**



01

01
Houtdecor Mokka
 stoffering Grigio Lucente, Easy Move tafel met reisfunctie



02

- ✓ **Hoogwaardige lightrail in antraciet met bijpassende spots en USB-aansluitingen**
- ✓ **Slaapcomfort in het lengtebed met 6 meter voertuiglengte**
- ✓ **Een zijde bed 2 meter lang**

SUMMIT SHINE 600

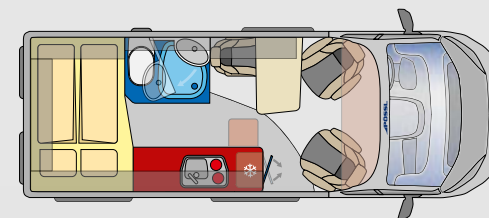

5.99 m



SUMMIT SHINE 600 L

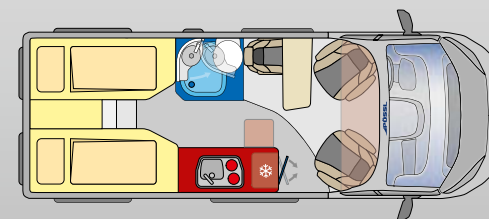

5.99 m



summit
Shine





SUMMIT SHINE 640



LOOK INSIDE

360°

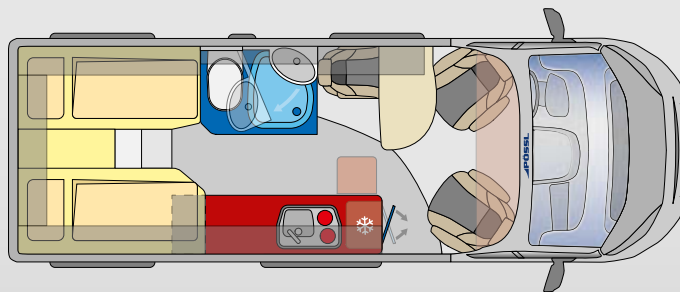

6,36 m

- ✓ Open bestuurderscabine en opbergruimte in één: MultiRoof met optionele plank
- ✓ Bijzonder licht interieur dankzij lightrail en indirect verlichte opbergvakkeppen

Houtdecor Mokka

Stoffering Grigio Lucente, Uitdraaibare tafel

Wc en douche met zwenkwand systeem

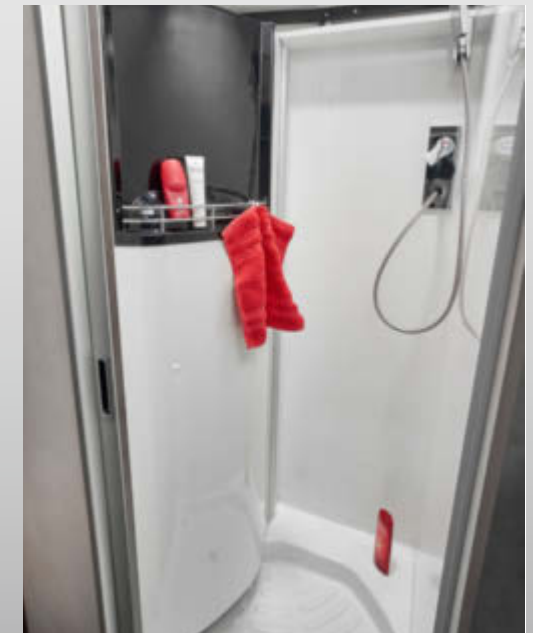



Houtdecor mokka

Stoffering Grigio Lucente, Easy Move tafel met reisfunctie, twee persoons zitbank (optioneel)

Keuken met compressorkoelkast

Twee scharnieren maken het gemakkelijk toegankelijk van binnen en buiten

Ruime natte cel (douche en toilet)

Natte cel en roomdivider in één



SUMMIT SHINE 540 R

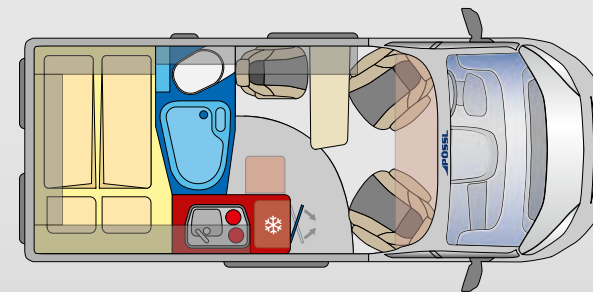

5.41 m

Meer ruimte bij het reizen in de zitgroep dankzij Easy Move tafel

Bank gemaakt van ergonomisch gevormde bekleding

summit
Shine



SUMMIT SHINE 600 LR



LOOK INSIDE

360°

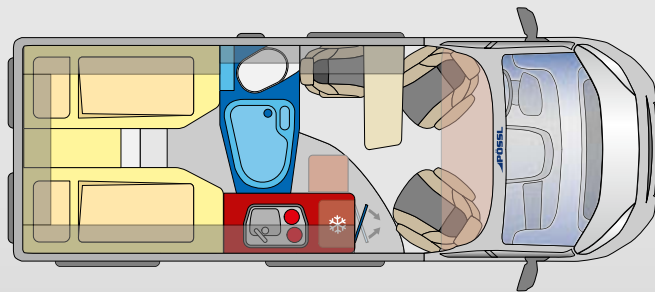

5.99 m

- ✔ Bedden in de lengte voor in en uitstap gemak
- ✔ Ruimte douche voor optimaal gebruik van de ruimte
- ✔ Een zijde van het bed 2 meter lang

Houtdecor Mokka

Stoffering Grigio Lucente, comfortabele tafel met reisfunctie, twee persoons zitbank (optioneel)

Lengtebedden in een compacte camper





Zitgroep met twee persoons bank (optioneel)
standaard Mokka houtdecor en stoffering Grigio Lucente

Open ronde keuken
voor veel ruimte bij het fornuis



Grote natte cel
met raam



SUMMIT SHINE 640 R

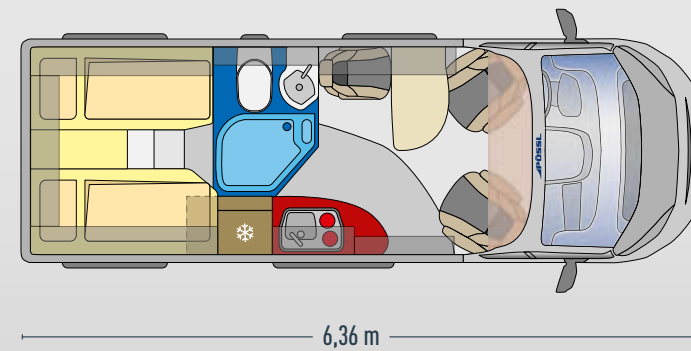

- Ruimte douche met koelkast hoog
- Bed een zijde 2 meter lang

summit
Shine

summit

summit
prime

summit
Shine

Interieur

HOUTDECOR



**STANDAARD HOUTDECOR SUMMIT
ROSENHOLZ**



**OPTIONEEL HOUTDECOR SUMMIT
MET EICHE KUPFER BORA**



**STANDAARD HOUTDECOR SUMMIT
PRIME PALISANDER**



**STANDAARD HOUTDECOR SUMMIT
SHINE MOKKA**

STOFFERING



STOFFERING MINDORO (STANDAARD)



STOFFERING SAMBA (OPTIONEEL)



STOFFERING ORIGINAL CAPTAIN CHAIR (OPTIONEEL)



**STOFFERING GRIGIO LUCENTE (STANDAARD BIJ
SUMMIT SHINE)**



Exterieur

Geef je Pössl nog meer stijl. Heel eenvoudig: met ander lakwerk en chique originele aluminium velgen met een moderne uitstraling.

LAK KLEUREN

Fiat / Citroën



Campovolo Grijs / Expeditions-Grijs



Artense Grijs metallic



Eisen Grau metallic



Lanzarote Grijs / Thunder-Grijs



Zwart metallic / Graphito Grijs metallic

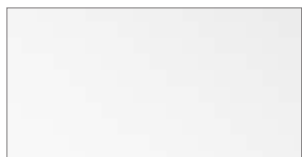

Wit

LICHTMETALEN VELGEN

Fiat



Maxi/Heavy 16"



Citroën







facebook.com/buscamper



instagram.com/buscamper



youtube.com/buscamper



pinterest.nl/buscamper



vimeo.com/poesslgroup



linkedin.com/company/poesslgroup



Wij staan in Nederland graag voor u klaar bij
Buscamper Nederland, Pascalweg 24, Culemborg
En natuurlijk via **buscamper.nl**

BUSCAMPER NEDERLAND

Pascalweg 24
NL-4104 BG CULEMBORG
Tel. +31 (0) 345 545 760

www.Buscamper.nl



EEN MERK VAN



Technische wijzigingen en fouten voorbehouden. Houd er rekening mee dat sommige afbeeldingen in deze brochure decoraties, alternatieve ontwerpen of speciale uitrustingen bevatten die niet bij de levering zijn inbegrepen of waarvoor extra kosten in rekening worden gebracht. Prijzen inclusief de momenteel geldende BTW. Geldig voor levering van voertuigen tot 31 december 2022. Prijzen vanaf 1 januari 2023 kunnen afwijken. Alle afmetingen staan in millimeters, tenzij anders aangegeven. Informatie over techniek, watervoorziening en prijzen vindt u in de aparte prijslijst. Kleurafwijkingen zijn mogelijk door het drukproces. Stand 08/2023

*Volgens EG-richtlijnen 97/27 EG en EN 1645-2 omvat het "rijklaraar gewicht" het leeggewicht van het voertuig - inclusief de bestuurder (75 kg) en gevulde brandstoftanks, evenals de volgende basisuitrusting: watertank met gereduceerd volume (20 l), een gevulde aluminium gasfles (15 kg) en een kabeltrommel (4 kg). Het technisch toelaatbare totaalgewicht mag niet worden overschreden door persoonlijke uitrusting, passagiers en eventuele speciale uitrusting. Door de installatie van speciale accessoires wordt het laadvermogen verminderd en kan het aantal toegestane personen worden verminderd. De informatie over leveringsomvang, uiterlijk, prestaties, afmetingen en gewichten van de voertuigen komt overeen met de beschikbare kennis op het moment van drukken en de Europese homologatie-eisen. Deze kunnen veranderen totdat het voertuig is gekocht of afgeleverd. Afwijkingen in het kader van de fabriekstoleranties (max. +/- 5%) zijn mogelijk en toelaatbaar.